



Z5950-JB7A0 タイヤカバー

取付・取扱要領書

この度はAWIN製品をお買い上げ頂き誠にありがとうございます。
本書は本製品の取付け、取扱いについての要領と注意事項を記載してあります。
取付け作業を行う前に必ず最後までお読みいただき、正しい取付け・取扱いを実施してください。
なお、本書は必ずお客様にお渡しください。

《取付け上のご注意(取付け作業の方)》

⚠警告

誤った取付け・取扱いを行うと生命の危険または、
重大な傷害等を負う可能性がある内容について記載しています。

- ・本製品への改造・加工、及び適合車種以外への装着は、
重大な事故や故障を招くおそれがありますので絶対に行わないでください
- ・本製品の取付け・交換は、該当車両の整備要領書に従い、本書の注意事項を守って確実に作業を行ってください。

⚠注意

誤った取付け・取扱いを行うと事故につながったり、
ケガをしたり、車両を損傷する等の可能性がある内容を記載しています。

- ・本製品を取付ける前に、構成部品が全て揃っていること、損傷や不具合が無いことを確認してください。
取付け後に発覚した損傷や不具合のクレームには、対応できない場合があります。
- ・取付作業は安全な場所に車を駐車させ、エンジンを停止させ、パーキングブレーキを確実にかけてから取付けを行ってください。
- ・本製品の取付けは、ボディ外板やリヤバンパーの傷付き、破損に十分に注意して行ってください。
- ・取付けの際、タイヤカバー裏側のレザーとリヤワイパーのアーム部分が干渉しないように注意してください。
また、タイヤカバー取付け後、リヤワイパーの作動に支障がないことを確認してください。
- ・脱脂作業を行う際は、アルコール(IPA)等を使用し、清潔なウエスを使用して作業を行ってください。
(シンナー等の有機溶剤、酸、アルカリ性の洗剤、パーツクリーナー等は使用しないでください)
- ・パット取付作業の前に、脱脂作業を確実に行ってください。
- ・本製品の取付けに伴い分解・脱着した部位により、再設定・調整が必要となる場合があります。
該当車両の整備要領書に従い、各部の点検・調整・設定を行ってください。

■構成部品

No.	部品名称	数量
①	タイヤカバー	1
②	パット (t6.0×40×60)	4
③	取付・取扱要領書	1
④	保証書	1

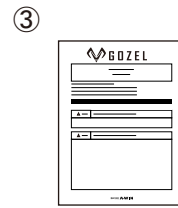
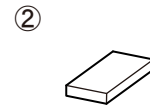
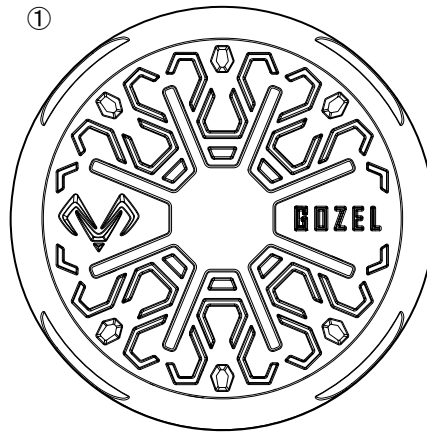

取付に必要な工具類

・車載レンチ

ジムニーへ装着する場合

・アルコール(IPA) ・スケール ・ウエス ・マスキングテープ ・ドライヤー

■タイヤカバー取付完成図

タイヤカバー

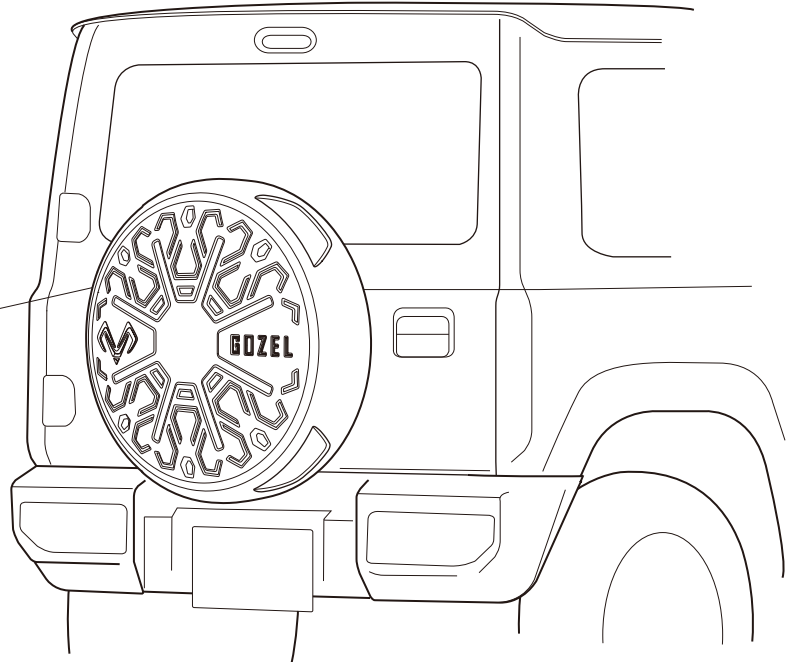

■ タイヤカバー取付け準備

1. パット貼付け

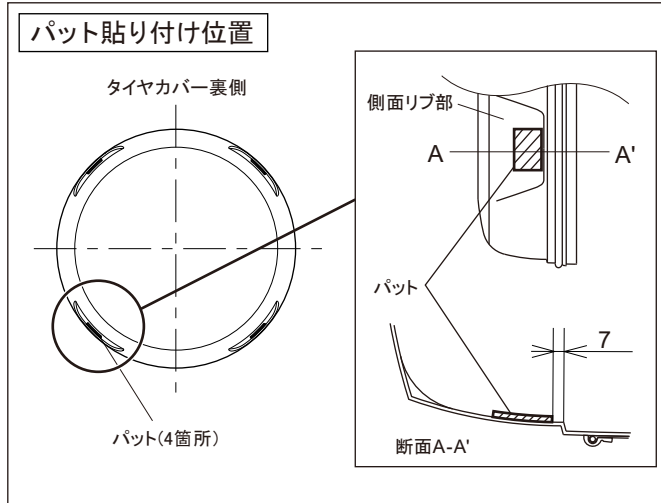

取り付け準備作業

- 1) ジムニー(JB64W)へタイヤカバーを装着する際は、予めタイヤカバー裏面にパット(4箇所)を貼り付けてから装着してください。

注記

- ・ジムニー(JB64W)へ装着する際は、必ずパットを貼り付けて装着してください。タイヤカバーの緩み、外れの原因になる恐れがあります。
- ・パットを貼り付ける際は、しっかり圧着をおこなってください。

2. タイヤカバーの取り付け

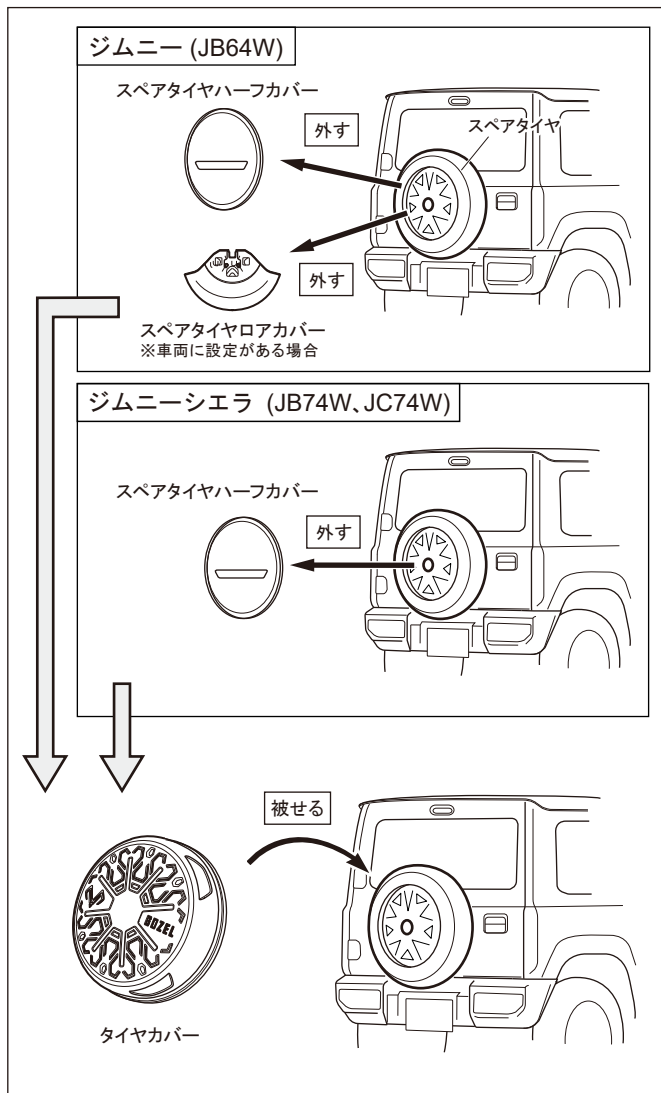

- 1) 車両のサービスマニュアル・オーナーズマニュアルに従い、下記車両部品を取り外してください。

- ジムニー(JB64W)の場合
車両からスペアタイヤーフカバーと※スペアタイヤロアカバーを取り外してください。(※車両に設定がある場合)
- ジムニーシエラ(JB74W、JC74W)の場合
車両からスペアタイヤーフカバーを取り外してください。

▲注意

ジムニー(JB64W)の場合
車両部品を取り外した後に、車両のサービスマニュアル・オーナーズマニュアルに従い、確実にスペアタイヤを固定してください。

注記

外したスペアタイヤーフカバー、スペアタイヤロアカバー、ナットは大切に保管してください。

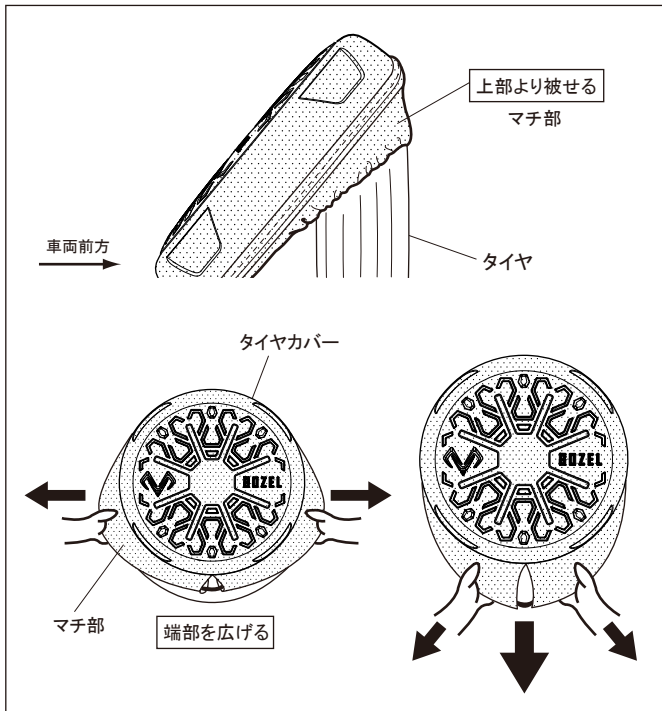

2) タイヤカバーのマチ部端部を広げながらタイヤ上部より被せてください。

3) タイヤカバーマチ部を上部からサイドに廻り込むように徐々に被せてください。

注記

タイヤカバー下部周辺のレザーを整えると、全体がきれいに整います。



取り付け完了後の点検・調整

- ・タイヤカバーが車両の各部と干渉していないことを確認してください。
- ・不具合がある場合には一度、タイヤカバーを取り外し、本説明書の手順にしたがって、不具合がないように取り付け直してください。
- ・本製品を取り外す時は、取付要領の逆の手順でタイヤカバー背面レザー下部より取り外してください。
- ・汚れを拭き取る時は、適度に薄めた中性洗剤または、水を含めた布で拭き取ってください。